

# Nº 5909

KOPFHÖRER BENUTZERHANDBUCH

markto  
levinson®



# INHALTSVERZEICHNIS

Überblick	3
Was ist in der Box	3
Produktübersicht	4
Einstellbarkeit, Passform und Komfort	5
Funktionen	6
Aufladen	8
Verbindungen	9
Pairing	9
Passiv	9
USB Digital Direct	10
APP	11
Wartung / Pflege	12
Ohrpolster wechseln / entfernen	12
Zubehör	13
Fehlerbehebung	14
Gesunde Ohren	15
Spezifikationen	16
Gewährleistung	17



# ÜBERSICHT

Herzlichen Glückwunsch zu Ihrer Wahl des drahtlosen ANC-Kopfhörers Nr. 5909 von Mark Levinson®. Anspruchsvolle Menschen entscheiden sich seit über 50 Jahren für Produkte von Mark Levinson aufgrund ihrer luxuriösen Qualität und ihres aufschlussreichen Klangs. Robuste Materialien, aufwändige Oberflächen, gewagte Geometrie und herausragende Leistung sind gefeierte Attribute der Marke Mark Levinson. Der Kopfhörer Nr. 5909 wird mit den besten Materialien, Technologien und Handwerkskunst der Welt hergestellt und wird viele Jahre lang eine hervorragende Leistung erbringen.

Für eine optimale Leistung lesen Sie bitte diese Anleitung und befolgen Sie die Anweisungen zum Auspacken und Aufstellen sorgfältig.

## WAS IST IN DER BOX

- Mark Levinson Nr. 5909 Premium Wireless ANC-Kopfhörer
- Reise-Aufbewahrungskoffer
- 1,25 m langes USB-C-zu-USB-C-Ladekabel
- Proprietäres 1,25-m-USB-C-zu-3,5-mm-Audiokabel
- Proprietäres 3,5-mm-USB-C-zu-4-m-Audiokabel
- 3,5-mm zu 6,3-mm Adapter
- USB-C zu USB-A Adapter
- Flugzeugadapter
- Poliertuch aus Mikrofaser
- Schnellstartanleitungen



## PRODUKTÜBERSICHT

1. Hochwertiges Leder-Stirnband mit Memory Foam-Innenseite
2. Austauschbare Memory Foam- und Memory Foam-Ohrpolster
3. Durchgehend geschmiedete und bearbeitete Aluminiumkomponenten
4. USB-C-Eingang für passives Audiohören und Aufladen
5. Einstellarm
6. 8 Mikrofone (4 Sprechmikrofone und 4 ANC-Mikrofone)

## EINSTELLBARKEIT, SITZ + KOMFORT

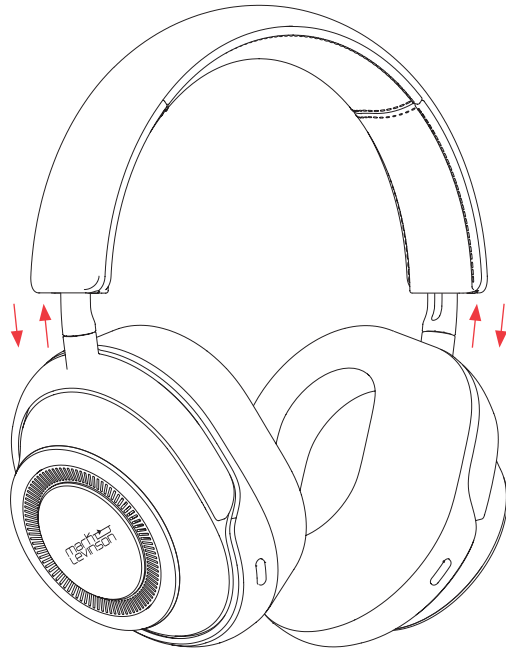

Einstellbar für optimalen Sitz



Dreht sich für Komfort um den Hals.

# FUNKTIONEN

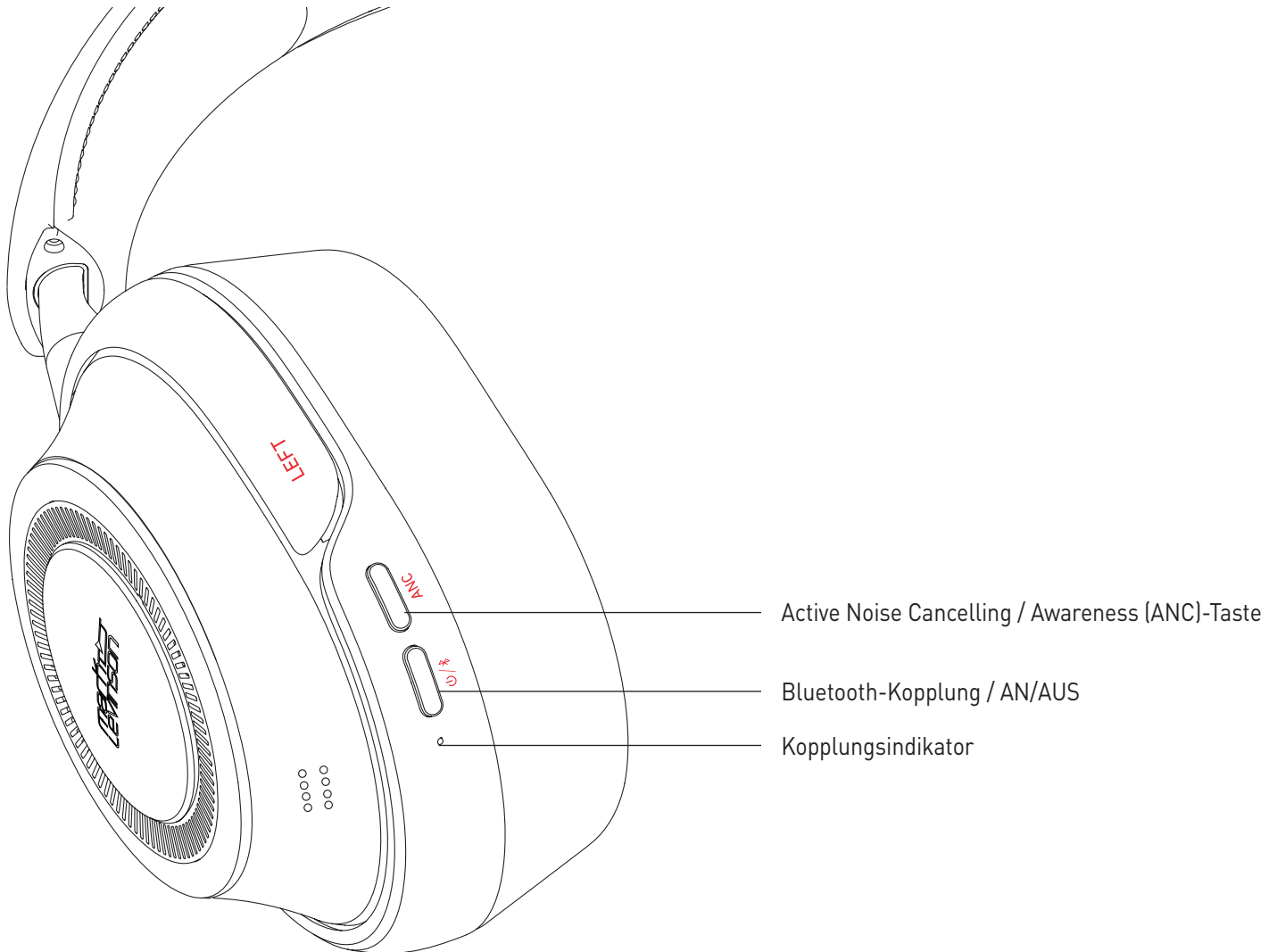



## Active Noise Cancelling / Awareness (ANC)-Taste

- x1: ANC ON  
(Standardeinstellung über App wählbar; HIGH-, ADAPTIVE-, LOW-Modi)
- x2: Awareness ON  
(Standard per App wählbar; Voice Pass- oder Ambient-Modi)
- x3: Passiv / ANC AUS

*Durch Klicken auf die Schaltfläche werden die verschiedenen Modi durchlaufen.*

## Kopplungsindikator

-  Im Kopplungsmodus pulsiert ein weißes Licht
-  Ein weißes Dauerlicht zeigt an, dass Sie verbunden sind



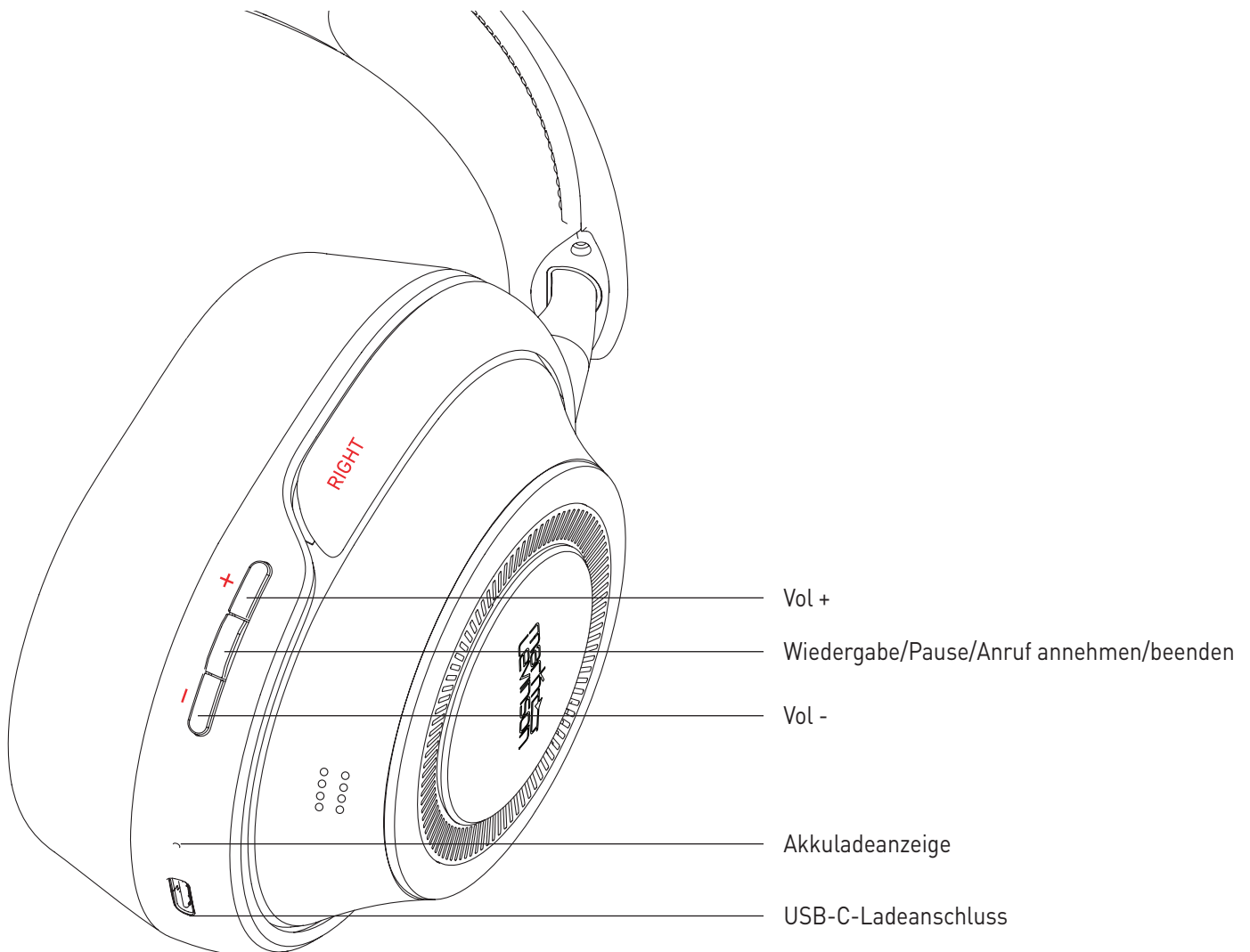

### Wiedergabe/Pause/Anruf annehmen/beenden

x2: Zum nächsten Titel springen

x3: Zum vorherigen Titel springen

HALTEN SIE GEDRÜCKT: Sprachassistent

### USB-C-Ladeanschluss

● Voll aufgeladen

● Ladevorgang

### Akkuladeanzeige

● Akku voll

● Akku mittel

● Akku niedrig

## AUFLADEN

EIN/AUS-Taste drücken und zum Einschalten gedrückt halten (> 1 Sekunde). Die LED der linken Hörmuschel leuchtet durchgehend weiß, während das Gerät eingeschaltet ist – Der Akkuladestand wird beim Start einige Sekunden lang auf der rechten Hörmuschel angezeigt – Grün, hohe Ladung – Orange, mittlere Ladung – Rot, niedrige Ladung

Um Akkustrom zu sparen, schalten sich die Kopfhörer nach 30 Minuten Inaktivität aus (Standard) – Standard kann über die App geändert werden – 30 Min., 1 Std., 3 Std., NIEMALS

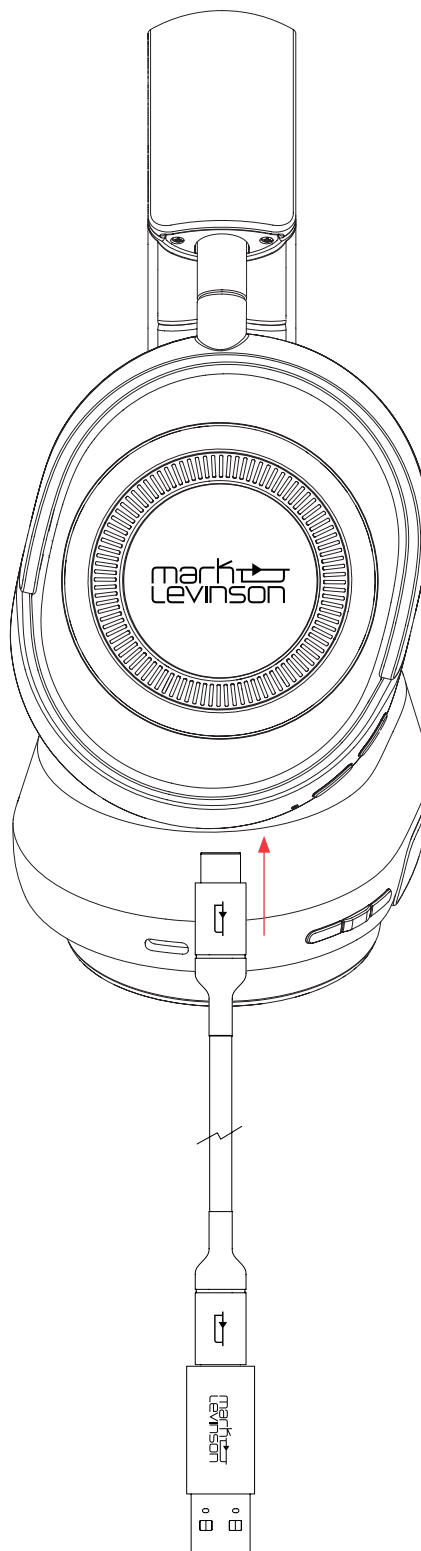

Stecken Sie zum Aufladen den USB-C-Anschluss ein und verbinden Sie ihn mit einem aktiven USB-A-Anschluss

**HINWEIS: Die Kopfhörer schalten sich beim Laden aus. Kopfhörer können nicht gleichzeitig aufgeladen und abgespielt werden.**

Ein durchgehend orangefarbenes Licht an der linken Hörmuschel zeigt den Ladevorgang an und ein durchgehend grünes Licht zeigt eine vollständige Ladung an, wenn das USB-Kabel angeschlossen ist.

- Voll aufgeladen
- Ladevorgang

# VERBINDUNGEN

## KOPPELN

Wenn Sie Ihre Kopfhörer zum ersten Mal einschalten, wechseln diese in den Kopplungsmodus. Verbinden Sie sich einfach über das Bluetooth-Menü auf Ihrem Gerät und wählen Sie N°5909.

Der Kopplungsmodus lässt sich manuell aktivieren, indem Sie die Kopfhörer ausschalten und die EIN/AUS-Taste mindestens 4 Sekunden lang gedrückt halten.

### **Koppeln von 2 oder mehr Geräten**

1. Rufen Sie den Kopplungsmodus auf und verbinden Sie sich mit Gerät 1.
2. Wechseln Sie erneut in den Kopplungsmodus und Gerät 1 wird getrennt.
3. Mit Gerät 2 verbinden und den Kopfhörer ausschalten.
4. Den Kopfhörer einschalten und der Kopfhörer verbindet sich automatisch mit den Geräten 1 und 2 gleichzeitig.
5. Ein Gerät pausieren und vom anderen abspielen, um die Kopfhörerverbindung zu tauschen.

**HINWEIS: Maximale Anzahl an Geräten, die gleichzeitig verbunden werden können – 2 Quellgeräte.**

## PASSIV

Das N° 5909 kann passiv an jedes Produkt angeschlossen werden, das über eine analoge 3,5-mm- oder 6,3-mm-Audioverbindung (1/4") verfügt, indem die mitgelieferten proprietären 1,25-m- oder 4-m-zu-USB-C-Audiokabel verwendet werden.

1. Wählen Sie je nach Entfernung von der Quellkomponente ein geeignetes Audiokabel (1,25 m oder 4 m) aus.
2. Stecken Sie das USB-C-Verbindungsende in den USB-C-Eingang an der rechten Ohrmuschel.
3. Stecken Sie die 3,5-mm-Stereo-Miniklinke am anderen Ende des Kabels in den Kopfhörereingang Ihrer Quellkomponente. Verwenden Sie bei Bedarf den 6,3-mm-Adapter (1/4 Zoll) für herkömmliche Audiokomponenten.

**HINWEIS: Bei passiver Verbindung sind keine der elektronischen oder App-Funktionen betriebsbereit.**

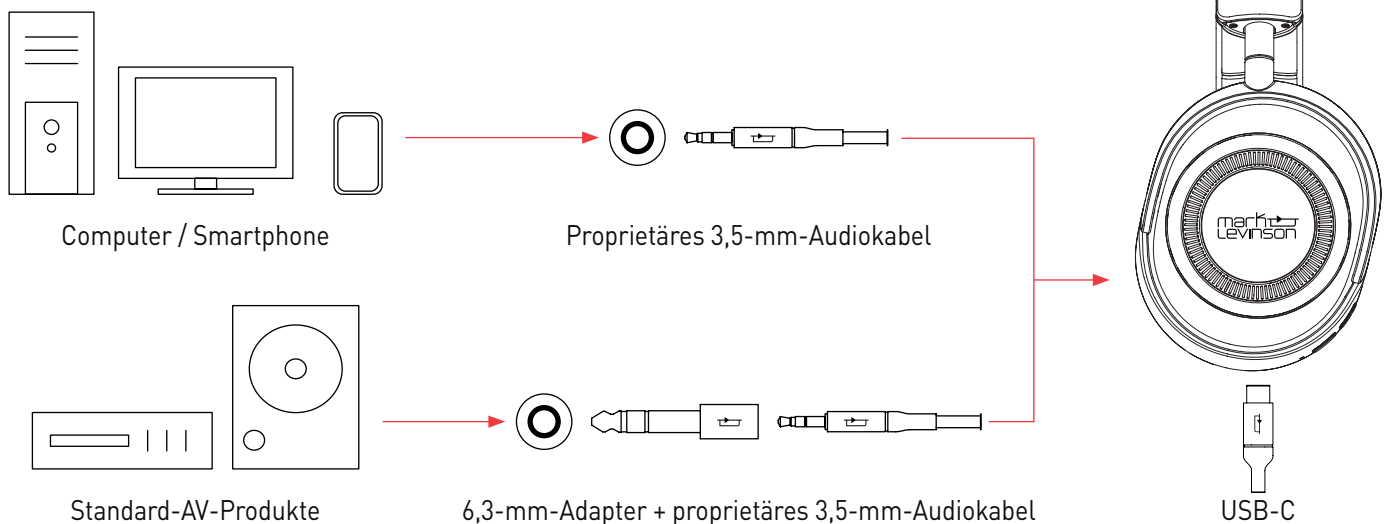

## VERBINDUNGEN

### USB DIGITAL DIRECT

Der N° 5909 kann angeschlossen und zum Anhören von Inhalten über USB Digital Direct mit dem mitgelieferten Standard-USB-C-zu-USB-C-Ladekabel verwendet werden.

1. Schließen Sie ein Ende des USB-C-zu-USB-C-Kabels direkt an einen der USB-Anschlüsse Ihres Computers an (verwenden Sie bei Bedarf den mitgelieferten USB-C-zu-USB-A-Adapter).
2. Stecken Sie das andere Ende des USB-C-Kabels in den USB-C-Eingang an der rechten Ohrmuschel des Kopfhörers.
3. Öffnen Sie auf Ihrem Computergerät die „Toneinstellungen“ und suchen und wählen Sie die „Nr. 5909“ unter der Lautsprecherbezeichnung aus.
4. Passen Sie Ihre Lautstärke über den Schieberegler an Ihrem Computer an.
5. Starten Sie Ihren Inhalt - viel Spaß.

**HINWEIS: ANC-Funktionen werden weiterhin über die ANC-Taste der linken Ohrmuschel ausgeführt UND der Kopfhörer wird bei dieser Verbindungsmethode aufgeladen.**

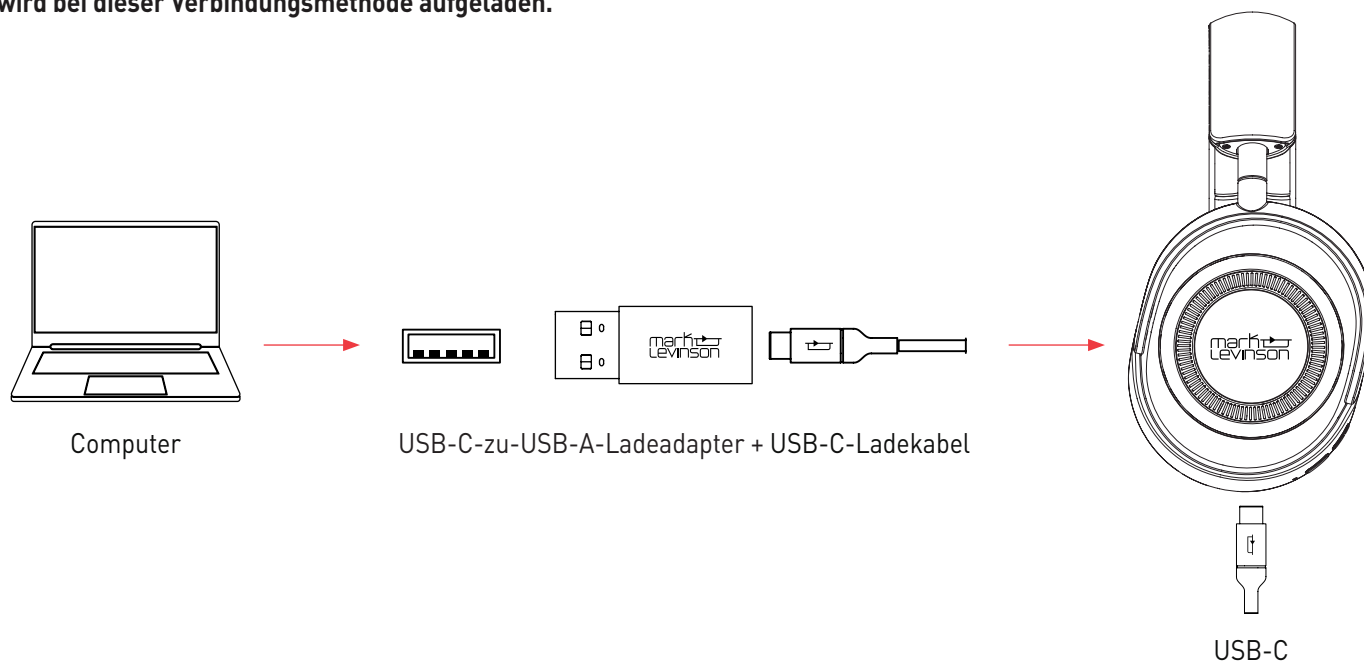

## APP



Mit der Mark Levinson Headphones-App können Sie Ihre Hörpräferenz auswählen und die Modi Active Noise Cancellation und Awareness auswählen. Wählen Sie Bass Contour-Einstellungen, legen Sie die On-Head-Erkennung und die Parameter für die automatische Abschaltung fest.



App-Start



Zielseite

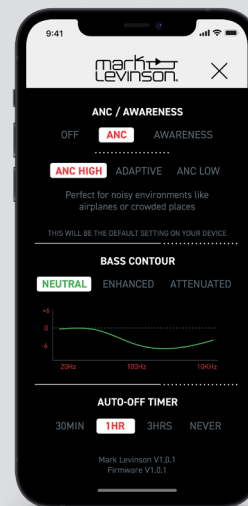

Einstellungen

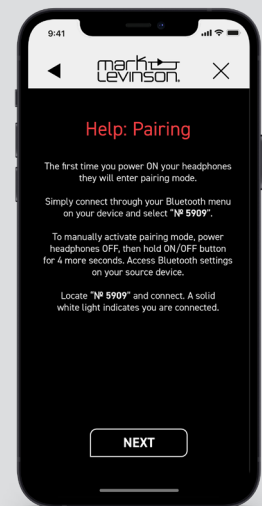

Support

## WARTUNG / PFLEGE

Reinigen Sie die Ohrpolster und den Kopfhörer mit einem weichen, angefeuchteten Lappen. Nicht einweichen, untertauchen oder Feuchtigkeit in die Nähe der Treiber oder Stecker gelangen lassen. Abgenutzte Ohrpolster und Kabel können unter [www.marklevinson.com](http://www.marklevinson.com) erworben werden

Poliertuch kann zum Abwischen nach Gebrauch / Entfernen von Fingerabdrücken usw. verwendet werden.

Den Kopfhörer nicht fallen lassen, darauf sitzen oder Wasser, Feuchtigkeit oder extremen Temperaturen aussetzen.

Es wird empfohlen, die Kopfhörer bei Nichtgebrauch in ihrem Hartschalenetui zu verstauen. Bewahren Sie zur Vermeidung von Schäden keine anderen Gegenstände zusammen mit Ihren Kopfhörern in der Reisetasche auf.

**VORSICHT: Drehen in die falsche Richtung oder zu weites Drehen der Ohrmuscheln kann den Kopfhörer beschädigen.**

Betreiben und lagern Sie dieses Produkt nur im Temperaturbereich von -20 °C bis 45 °C (-4 °F bis 113 °F). Laden Sie den Akku nur im Temperaturbereich von 5 °C bis 40 °C (41 °F und 104 °F).

## OHRPOLSTER WECHSELN / ENTFERNEN

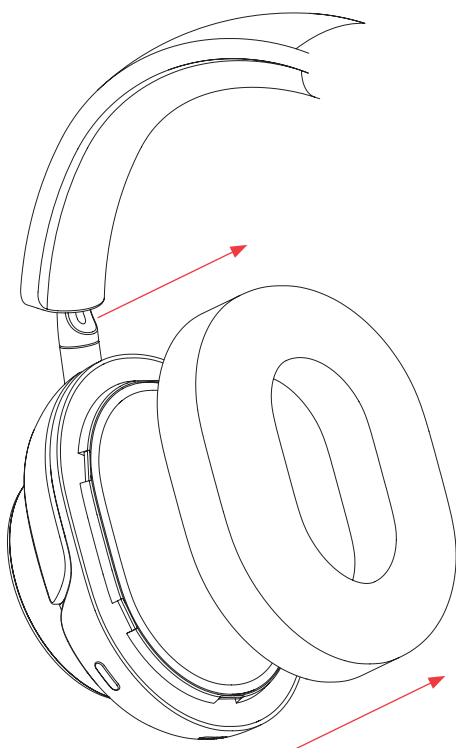

**So entfernen Sie die Ohrpolster:** Ziehen Sie die Ohrpolster vorsichtig von der Innenseite der Hörmuschel ab. Die Druckknöpfe lösen sich.

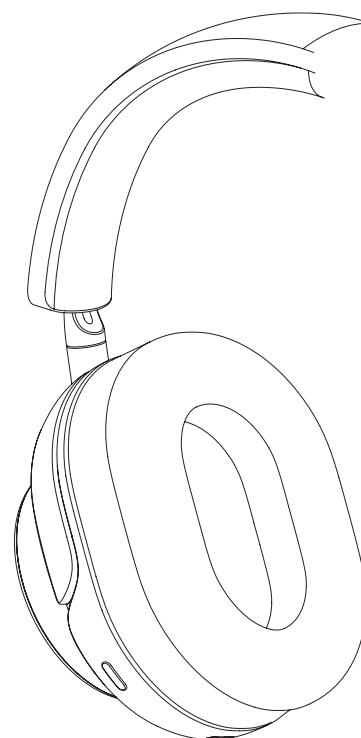

**Ohrpolster wieder anbringen:** Drücken Sie das Ohrpolster vorsichtig gegen die Hörmuschel und stellen Sie sicher, dass alle Druckknöpfe gesichert sind.

# ZUBEHÖR

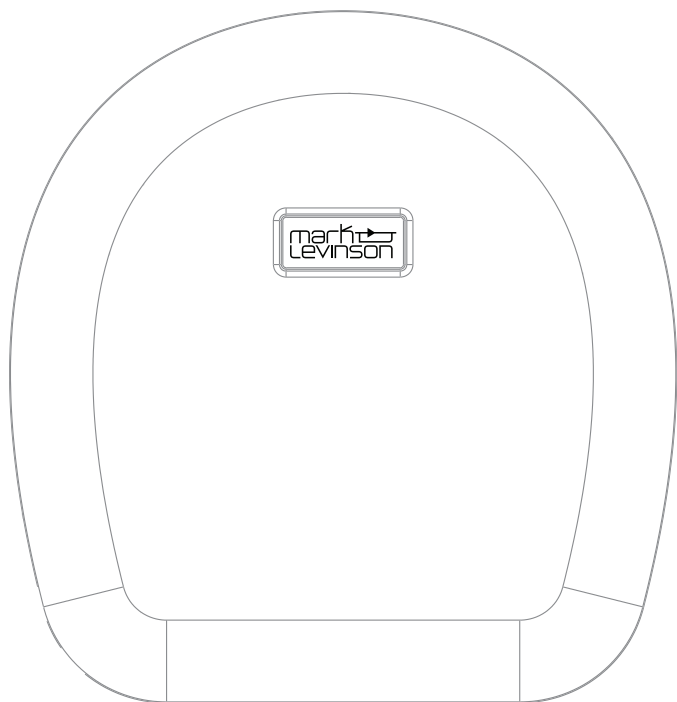

Reise-Aufbewahrungskoffer



USB-C-zu-USB-C-Ladekabel



USB-C-zu-USB-A-Ladeadapter

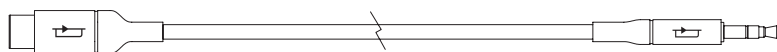

Proprietäres USB-C-zu-3,5-mm-Audiokabel  
(sowohl 1,25-mm- als auch 4-mm-Audiokabel enthalten)



3,5 mm auf 6,3 mm (1/4 Zoll Standard)  
Kopfhöreradapter



Flugzeugadapter

## FEHLERBESEITIGUNG

### KOPFHÖRER UND GERÄT KOPPELN NICHT

#### KOPFHÖRER UND GERÄT KOPPELN NICHT:

1. Stellen Sie sicher, dass der Kopfhörer nicht mit dem Ladegerät verbunden ist. Schalten Sie den Kopfhörer AUS und wieder EIN.
2. Schalten Sie am Quellgerät Bluetooth AUS und wieder EIN.
3. Schalten Sie die Bluetooth-Funktion auf allen anderen Geräten aus, die mit den Kopfhörern gekoppelt sind.
4. EIN/AUS-Taste >4 Sekunden gedrückt halten, um in den Kopplungsmodus zu wechseln.
5. Stellen Sie sicher, dass „N°5909“ in der Bluetooth®-Geräteliste ausgewählt ist

#### KEIN TON ODER SCHLECHTE TONQUALITÄT VON EINEM ANGESCHLOSSENEN BLUETOOTH®-GERÄT:

Bringen Sie das Gerät näher an die Kopfhörer; Gegenstände zwischen Kopfhörern und Quelle können das Signal behindern.

Testen Sie eine andere Musik-App oder versuchen Sie ein anderes Stück.

Testen Sie ein anderes Audiogerät.

#### WERKSEINSTELLUNGEN

1. Schalten Sie die Kopfhörer AUS.
2. EIN/AUS-Taste > 4 Sekunden gedrückt halten, um in den Kopplungsmodus zu wechseln.
3. Halten Sie gleichzeitig die Lautstärketaste + und die Einschalttaste gedrückt, bis die LED-Leuchten rot/weiß blinken.



## GESUNDE OHREN

Unsere Fähigkeit zu Hören ist ein Wunder der Natur. Das Team von Mark Levinson möchte, dass Sie Ihre Ohren wie die wertvollen Werkzeuge behandeln, die sie sind, damit sie Ihnen ein Leben lang unglaubliche Klangerlebnisse bieten.

Hören Sie im Allgemeinen nicht „zu laut oder zu lang“ und geben Sie auf Ihre eigenen Ohren acht. Klingeln, Unbehagen oder Empfindlichkeit gegenüber hohen Frequenzen und Verzerrungen können Warnzeichen Ihres Gehörs sein, dass Sie dieses überstrapazieren und irreparable Schäden verursachen.

Als allgemeinen Grundsatz ermitteln Sie Ihre bevorzugte Lautstärke und reduzieren Sie diese dann um weitere 10 % oder mehr. Überraschenderweise passt sich das Gehör an geringfügig leisere Lautstärke mit der Zeit an, und was zunächst als leise erscheint, kann für längere Hörphasen genau richtig sein.

# SPEZIFIKATIONEN

## ALLGEMEIN

Typ:	Erstklassiger hochauflösender kabelloser Over-the-Ear-Kopfhörer mit adaptiver ANC-Geräuschunterdrückung
Treibergröße:	40 mm Beryllium-Treiber
Frequenzgang (passiv):	10Hz - 40kHz
Frequenzgang (aktiv):	20Hz - 20kHz
Empfindlichkeit:	97dB SPL @1kHz/1mW
Maximum SPL:	98dB
Maximale Eingangsleistung (passiv):	100mW
Mikrofonempfindlichkeit:	-32dBV @ 1kHz/Pa
Impedanz:	32 Ohm
Bluetooth-Sendeleistung:	<8dbm
Bluetooth übertragene Modulation:	GFSK, $\pi/4$ DQPSK / 8DPSK
Bluetooth-Frequenz:	2.402Ghz - 2.480Ghz
Bluetooth-Profilversion:	A2DP 1.3.1, AVRCP 1.6, HFP 1.7.1
Bluetooth-Version:	v5.1
Akku-Typ:	Lithium-Ionen-Akku (750 mAh/3,7 V)
Netzteil:	5V / 1.0A
Ladezeit:	100 Minuten
Musikwiedergabezeit mit eingeschaltetem BT:	34 Std.
Musikwiedergabezeit mit eingeschaltetem BT und ANC:	30 Std.
Musikwiedergabezeit mit Aux-In & ANC an:	30 Std.
Abmessungen (H x B x T):	202,6 mm (7,9 Zoll) x 205,4 mm (8,1 Zoll) x 65,4 mm (2,6 Zoll)
Gewicht:	340 g (12 Unzen)
Gewährleistung:	2 Jahre auf Teile und Arbeit

## GEWÄHRLEISTUNG

Harman International Industries, Incorporated („Harman“) garantiert Ihnen, dass Ihr Mark Levinson-Produkt für einen entsprechenden Zeitraum, der in der eingeschränkten Gewährleistung von Mark Levinson festgelegt ist, frei von Verarbeitungs- und Materialfehlern ist.

Diese eingeschränkte Gewährleistung deckt keine Mängel ab, die auf Folgendes zurückzuführen sind: (1) Schäden, die durch Unfälle, Katastrophen, Missbrauch, Missbrauch oder andere unangemessene Verwendung oder Nachlässigkeit (einschließlich des Fehlens angemessener und notwendiger Wartung) verursacht wurden; (2) Transportschäden (Reklamationen müssen beim Spediteur eingereicht werden); (3) Schäden, die durch unsachgemäße Installation oder Einstellung verursacht wurden; (4) Beschädigung oder Verschlechterung von Zubehör oder dekorativen Oberflächen; (5) Schäden, die aus der Nichtbeachtung der Anweisungen in Ihrem Benutzerhandbuch resultieren; oder (6) Schäden, die aus der Durchführung von Reparaturen durch andere Personen als ein autorisiertes Mark Levinson-Servicezentrum resultieren.

Darüber hinaus deckt diese eingeschränkte Gewährleistung nur tatsächliche Mängel innerhalb des Produkts selbst ab und deckt nicht die Kosten für die Installation oder Entfernung von einer festen Installation, Einrichtung oder Anpassungen, Ansprüche aufgrund falscher Angaben des Verkäufers, Leistungsabweichungen aufgrund von mit der Installation zusammenhängenden Umständen wie z. B. als Programmquellenqualität oder Wechselstrom oder Produktmodifikationen, jedes Produkt, bei dem die Seriennummer unkenntlich gemacht, modifiziert oder entfernt wurde, oder jedes Produkt, das „wie besehen“ oder auf Endverkaufsbasis verkauft wird. Diese eingeschränkte Gewährleistung gilt nur für Produkte, die bei einem autorisierten Mark Levinson-Händler gekauft wurden.

Vollständige Gewährleistungsdetails von Mark Levinson finden Sie unter:  
<https://www.marklevinson.com/about/purchase-policy.html>



HARMAN International Industries, Incorporated  
8500 Balboa Boulevard  
Northridge, CA 91329 USA

© 2020 HARMAN International Industries, Incorporated. Alle Rechte vorbehalten.

Mark Levinson ist eine eingetragene Marke von HARMAN International Industries, Incorporated.

Andere Firmen- und Produktnamen können Marken der jeweiligen Unternehmen sein, mit denen sie verbunden sind.

„MQA“ ist eine Marke von MQA Limited © 2018.

Dieses Dokument sollte nicht als Verpflichtung seitens HARMAN International Industries, Incorporated ausgelegt werden. Die darin enthaltenen Informationen sowie die Merkmale, Spezifikationen und das Erscheinungsbild des Produkts können ohne Vorankündigung geändert werden. HARMAN International Industries, Incorporated übernimmt keine Verantwortung für Fehler, die in diesem Dokument auftreten können

Informationen zu Kundenservice und Produktversand finden Sie auf unserer Website:  
[www.MarkLevinson.com](http://www.MarkLevinson.com) Part No. 070-00004 rev B.0  
[www.MarkLevinson.com](http://www.MarkLevinson.com)